

SIUVAMŲJŲ MAŠINŲ VARTOTOJO INSTRUKCIJA

DS120

DS140

CS10

TURINYS

Svarbios saugumo taisyklės	3 psl.
Pagrindinės sudedamosios dalys	4 psl.
Adata ir prispaudimo kojelė, operacijų mygtukai	5 psl.
Operacijų panelė, nuimamas stalelis ir jo panaudojimas	6 psl.
Siuvimo reikmenys, papildomi aksesuarai	7 psl.
Laido įjungimas į tinklą, kojinis pedalas, siuvimo greičio kontrolės mygtukas	8 psl.
Ritės vyniojimas	9 psl.
Įvairių operacijų sutartiniai ženklai	10 psl.
Apatinio siūlo įvėrimas	11 psl.
Viršutinio siūlo įvėrimas	12 psl.
Viršutinio siūlo vėrimas, naudojant siūlo vėrėją	13 psl.
Adatos patikrinimas	14 psl.
Adatos pakeitimas	15 psl.
Prispaudimo kojelės pakeitimas	16 psl.
Dygsnio pasirinkimas, siuvimo pradžia	17 psl.
Siūlo įtempimo reguliavimas, siuvimo krypties keitimas	19 psl.
Overlokiniai dygsniai	20 psl.
Pagrindiniai dygsniai, paslėptas dygsnis	21 psl.
Sagos kilpos apsiuvimas	22 psl.
Sagos kilpos siuvimas ant elastinių audinių	24 psl.
Sagos įsiuvimas	25 psl.
Užtrauktuko įsiuvimas, elastinių audinių siuvimas ir gumytės prisiuvimas	26 psl.
Dygsniai	27 psl.
Galimi gedimai ir jų šalinimas	32 psl.

Svarbios saugumo taisyklės

Naudojantis siuvimo mašina, reikia laikytis sekančių pagrindinių saugumo taisyklių:

Prieš naudojimą perskaitykite visas instrukcijas.

Įspėjame - susižeidimo elektros srove rizika.

- 1.Siuvimosios mašinos negalima palikti be priežiūros, kai ji yra įjungta į elektros tinklą. Pabaigus darbą ir prieš ją išvalant, visuomet išjunkite siuvamąją mašiną iš rozetės.
- 2.Prieš pakeisdami apšvietimo leputę, siuvamąją mašiną visuomet išjunkite iš tinklo. Naudokite tik to paties tipo -15W galingumo lemputes.

Dėmesio!

Kad sumažinti nudegimų, gaisro, susižeidimo elektros srove arba nuostolio žmonėms riziką:

- 1.Neleiskite siuvamosios mašinos naudoti kaip žaislo. Būkite ypatingai atidūs, kai darbo metu netoliese yra vaikai.
- 2.Naudokite mašiną tik pagal paskirtį, kaip nurodyta šiose taisyklėse. Naudokitės tik gamintojo rekomenduojamomis ir šiose taisyklėse nurodytomis priemonėmis.
- 3.Niekada nesinaudokite mašina, jeigu pažeistas jos prijungimo laidas ar šakutė, jei ji dirba netinkamai arba buvo panardinta į vandenį. Jeigu atsirado kokių nors gedimų, grąžinkite siuvamąją mašiną pardavėjui arba į remonto centrą.
- 4.Niekada nenaudokite siuvimo mašinos, užsikimšus jos ventiliacinėms angoms. Tikrinkite, ar mašinos ir kojinio pedalo ventiliacinės angos neužsikimšusios dulkelėmis ir siuvimo atliekomis.
- 5.Niekada nekrapštykite ir nieko nekiškite į kiaurymes, esančias mašinoje.
- 6.Nesinaudokite siuvamosios mašina lauko sąlygomis.
- 7.Nejunkite mašinos, jeigu šalia yra aerolio dulkių arba naudojamas grynas deguonis.
- 8.Norėdami išjungti mašiną, nustatykite jos pagrindinį jungiklį ties žyme "O" ir ištraukite šakutę iš rozetės.
- 9.Niekada netraukite šakutės iš rozetės už laido. Išjungdami traukite šakutę, o ne laidą.
- 10.Saugokite pirštus nuo judančių mašinos dalių. Ypatingai saugokitės siuvamosios mašinos adatos.
- 11.Visuomet naudokite nurodytą adatų plokštę. Netinkama adatų plokštė gali sulaužyti adatą.
- 12.Nenaudokite sulinkusios adatos.
- 13.Siuvant, medžiagos nereikia nei stumti, nei traukti. Tai gali sulenkti ir sulaužyti adatą.
- 14.Perjunkite mašinos jungiklį į "O" padėtį, atlikdami tokias operacijas kaip siūlo įvėrimą, adatos pakeitimą, ritės įstatymą ar kojelės pakeitimą.
- 15.Visuomet ištraukite šakutę iš rozetės, prieš nuimdami apsauginius skydelius, ištepdami juos ar atlikdami kitus aptarnavimo darbus.

Išsaugokite šias instrukcijas.

Ši siuvimo mašina pritaikyta naudoti namų sąlygomis.

Techninės prietaisų su dviguba izoliacija aptarnavimo taisyklės

Tokie prietaisai vietoje įžeminimo turi dvi izoliacijos sistemas. Juose nenumatyta jokių įžeminimo gnybtų ir nereikia bandyti jų įžeminti. Techniškai aptarnaujant šiuos prietaisus būtina juos gerai išmanyti, laikytis tam tikrų saugumo priemonių, todėl tokius darbus turi atlikti specialistas turintis atitinkamą kvalifikaciją. Atsarginės dalys panaudotos tokiuose prietaisuose turi būti identiškos panaudotoms prietaiso gamintojo.

Prietaisai su dviguba izoliacija markiruojami dvigubu kvadratėliu.

PAGRINDINĖS SUDEDAMOSIOS DALYS

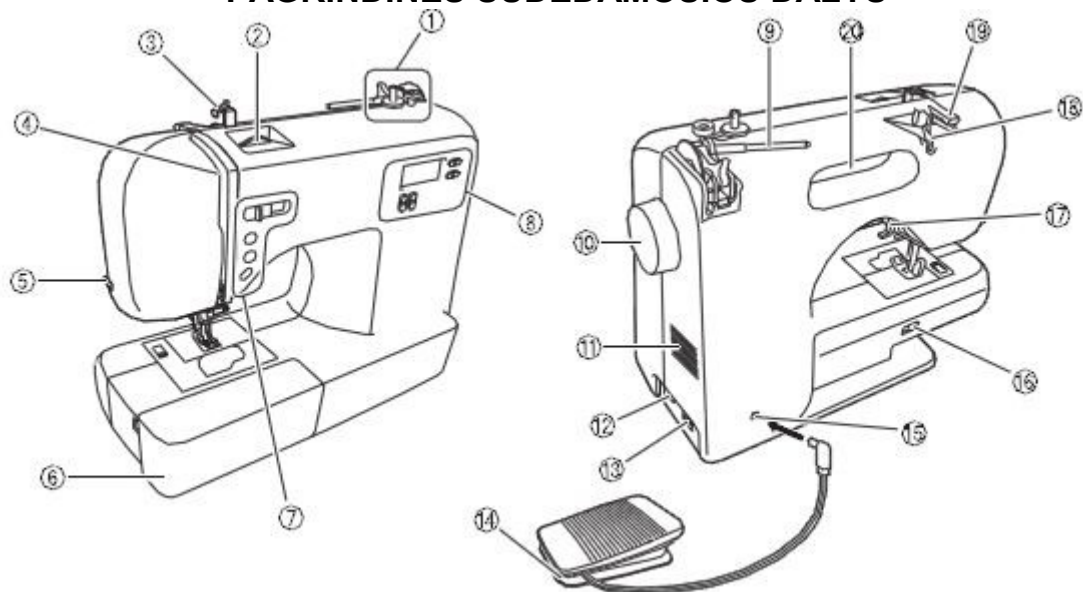

1. Ritės vyniojimo mechanizmas.	10. Smagratė
2. Viršutinio siūlo įtempimo reguliatorius.	11. Ventilatoriaus grotelės
3. Siūlo nukreipėjas.	12. Elektros maitinimo ir šviesos jungiklis.
4. Siūlo užkabinimo kabliukas.	13. Elektros laido įjungimo lizdas.
5. Siūlo nupjovėjas.	14. Kojinis pedalas
6. Nuimamas stalelis su siūvimo reikmenimis viduje.	15. Kojinio pedalo įjungimo lizdas. T
7. Operacijų mygtukai.	16. ransporterio nuleidimo svirtis.
8. Operacijų panelė..	17. Prispaudimo kojėlės svirtis
9. Siūlą špulės stiebelis.	

ADATA IR PRISPAUDIMO KOJELĖ

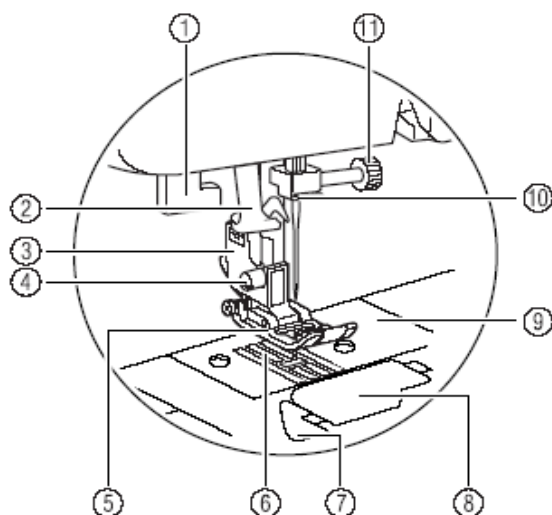

1.Svirtelė kilpų apsiuvimui.	7.Greitas ritės įstatymo mechanizmas.
2.Siūlo įvėrėjas.	8.Šaudyklės mechanizmo dangtelis.
3.Prispaudimo kojelės laikiklis.	9.Adatų plokštelė.
4.Prispaudimo kojelės laikiklio varžtas.	10.Kabliukas siūlui prilaikyti.
5.Prispaudimo kojelė.	11.adatos įstatymo varžtas.
6.Apatinis transporteris.	

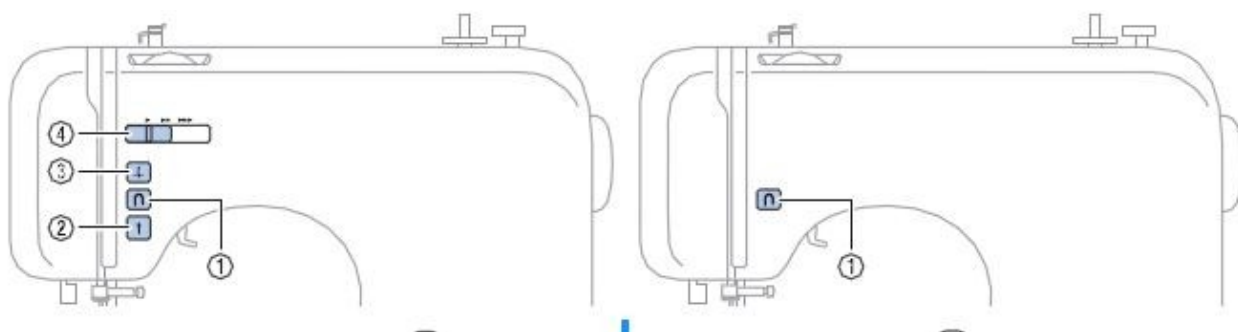

OPERACIJŲ MYGTUKAI

1.Prispaudimo kojelės svirtis.	4.Adatos pozicijos nustatymo mygtukas.
2.Atbulinės eigos mygtukas.	5.Siuvimo greičio pasirinkimo mygtukas.
3.Pradėti/Sustoti mygtukas ("Start/Stop").	

OPERACIJŲ PANELĖ

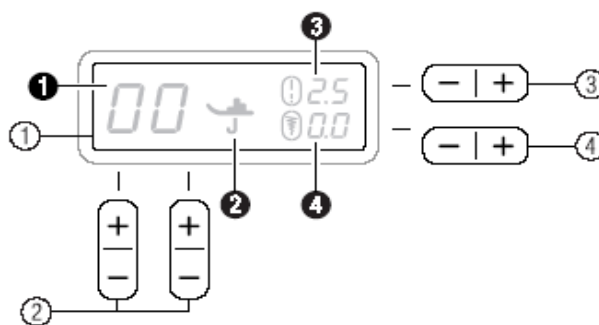

1. Skystųjų kristalų ekranas: 1 - dygsno numeris, 2 - kojėlė, reikalinga pasirinktam dygsniui siūti, 3 - dygsnio ilgio reguliavimas, 4 - dygsnio pločio reguliavimas	3. Dygsnio ilgio reguliavimo mygtukas.
2. Pasirinkto dygsnio mygtukai.	4. Dygsnio pločio reguliavimo mygtukas.

NUIMAMAS STALELIS IR JO PANAUDOJIMAS

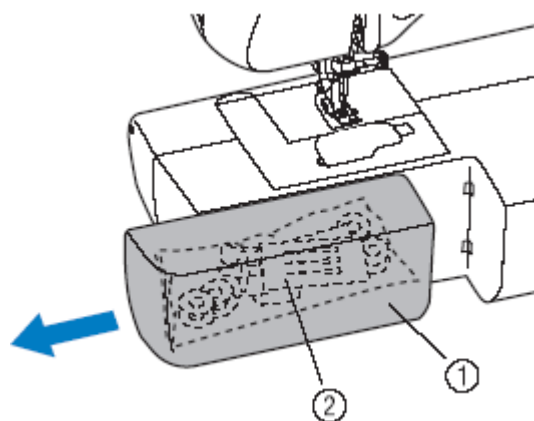

1. Nuimamas stalelis. 2. Siuvimo reikmenys.

Pastumkite stalelį į kairę ir jį nuimkite. Nuėmus stalelį, patogiau siūti rankogalius, kelnių klešnes ar sunkiai prieinamose drabužio vietose. Nuimamo stalelio viduje yra siuvimo reikmenys. Laikykite juos tam skirtoje vietoje ir jie nesusilūž ir nepsimes.

SIŪVIMO REIKMENYS

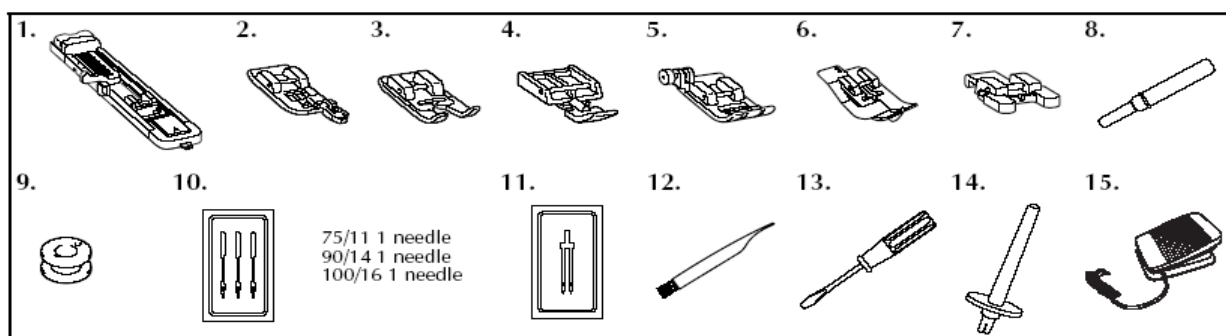

Nr.	Dalies pavadinimas	Dalies kodas	Nr.	Dalies pavadinimas	Dalies kodas
1	Sagos kilpos apsiūvimo kojelė "A"	XC2691-031	9	Ritės (4 vnt.)	XA8834-021
2	Apmėtymo kojelė "G"	XC3098-031	10	Adatų rinkinys	XC8834-021
3	Monogramų siūvimo kojelė "N"	X53840-331	11	Dviguba adata	131096-121
4	Užtrauktuko įsiūvimo kojelė "I"	X59370-021	12	Valymo šepetėlis	X59476-021
5	Zigzago kojelė "J"	XC3021-031	13	Atsuktuvus	X55467-021
6	Paslėpto dygsnio kojelė "R"	XC4051-031	14	Papildomas siūlų špulės stiebelis	130920-021
7	Sagos įsiūvimo kojelė "M"	X59375-121	15	Kojinis pedalas	XC8816-021
8	Siūlės ardyklė	X54243-001			

PAPILDOMAI ĮSIGYJAMI AKSESUARAI

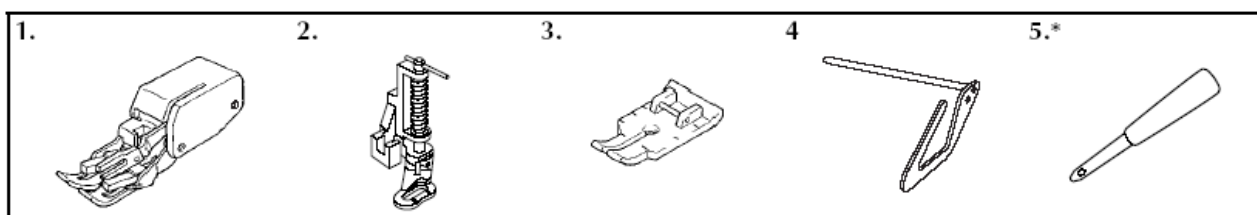

Nr.	Dalies pavadinimas	Dalies kodas	Nr.	Dalies pavadinimas	Dalies kodas
1	Vaikščiojanti kojelė	XC2214-002	4	Valdomas kotelis dygsniavimui	XC2215-002
2	Kojelė dygsniavimui	XC1948-002	5	Skylutės pramušėjas	135793-001
3	¼ colio kojelė dygsniavimui	XC1944-002			

LAIDO ĮJUNGIMAS Į TINKLĄ

1. Įkiškite elektros laidą į elektros laido įjungimo lizdą, o kitą jo galą – į elektros rozetę.

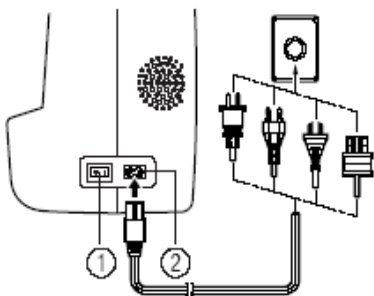

1. Elektros maitinimo ir šviesos jungiklis.
2. Elektros laido įjungimo lizdas.

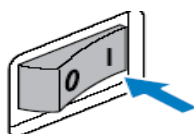

2. Įjunkite siuvamąją mašiną.

KOJINIS PEDALAS

1. Įkiškite kojinio pedalo laidą į kojinio pedalo įjungimo lizdą.

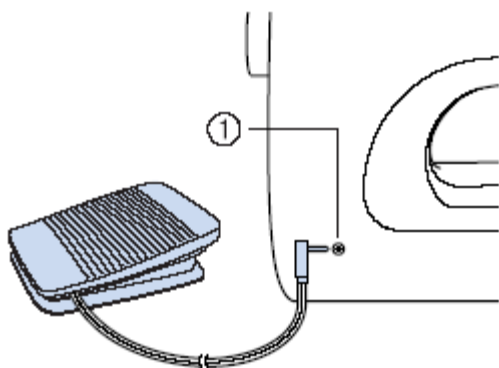

1. Kojinio pedalo įjungimo lizdas.

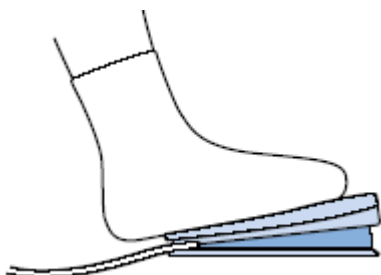

2. Jeigu jūs spausite pedalą lengvai, mašina dirbs iš lėto. Jeigu paspausite pedalą stipriau, mašinos greitis padidės. Jeigu atleisite pedalą, mašina sustos. Nedėkite ant pedalo jokių daiktų, jeigu mašina nenaudojama.

SIUVIMO GREIČIO KONTROLĖS MYGTUKAS (jei yra Jūsų mašinos modelyje)

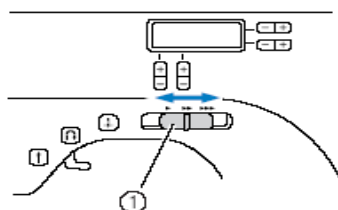

1. Siuvimo greičio kontrolės mygtukas.

Pastumkite siuvimo greičio kontrolės mygtuką į dešinę, norėdami padidinti siuvimo greitį, o norėdami jį sumažinti, pastumkite siuvimo greičio kontrolės mygtuką į kairę.

RITĖS VYNIOJIMAS

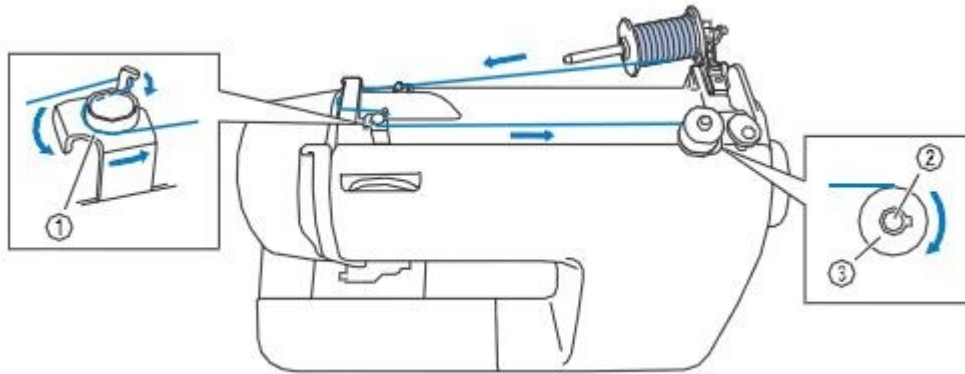

1.Vynioklės įtempimo diskas. 2.Vynioklės ašis. 3.Ritė.

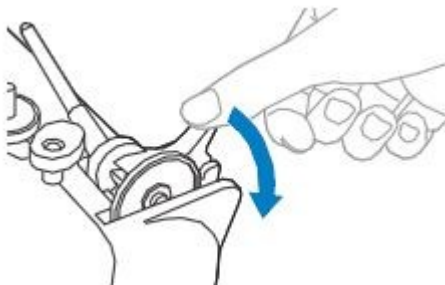

Atlenkite ašelę.

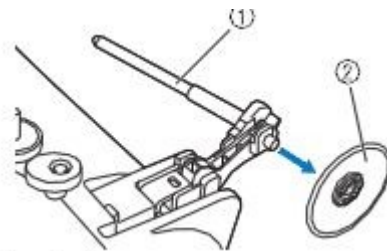

Nuimkite dangtelį

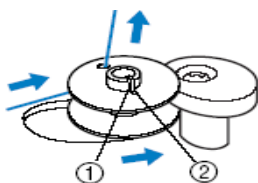
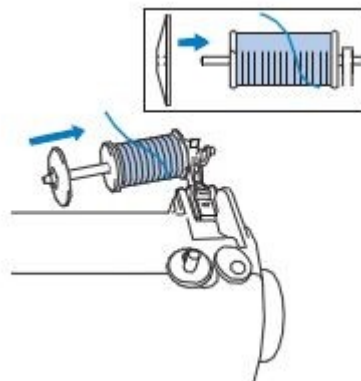
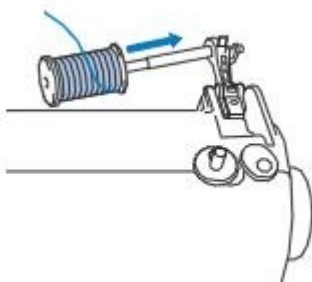

1.Spyruoklė. 2.Kiaurymė

1.Pakelkite siūlą špulės stiebelį kiek galima aukščiau ir uždėkite siūlą ant jo.
2.Praveskite siūlą pro siūlo įtempimo diskelį.
3.Praleiskite siūlo galą pro išpjovą ritėje iš vidinės pusės .

4.Užmaukite ritę ant vynioklės galo ir pastumkite ją į dešinę. Pasukite ritę pagal laikrodžio rodyklę, kol uodegytės spyruoklė neužsisklės ritės kiaurymėje.
5.Ijunkite siuvamąją mašiną.

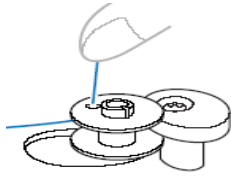

6. Prilaikydami siūlo galą, lengvai nuspauskite pedalą arba stumtelėkite siuvimo greičio kontrolės mygtuką į dešinę. Siūlas užsivynios ant ritės. Po kelių apsisukimų mašiną sustabdykite.

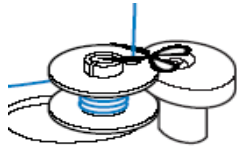

7. Nupjaukite iš siūlės kyšantį siūlo galą.

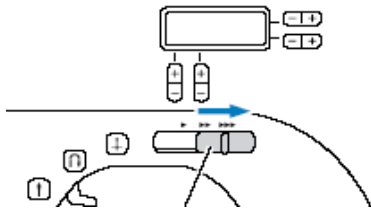

8. Pastumkite siuvimo greičio kontrolės mygtuką į dešinę ir vyniokite ritę toliau.

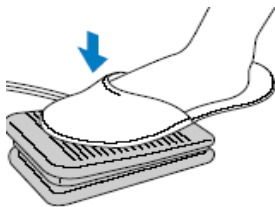

9. Arba paspauskite pedalą ir ritę vyniokite toliau.



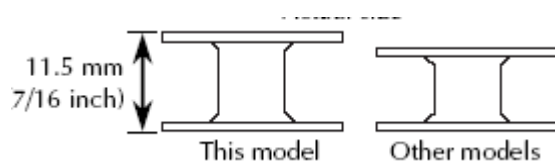

10. Kai ritė bus pilna, mašina pati sustos ir neleis ritės vynioti toliau.

DĖMESIO!

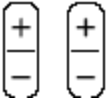

Naudokite tik šiai siuvamajai mašinai tinkančias rites. Ritės aukštis – 11,5 mm. Jei naudosite kitokias rites, siuvamoji mašina neveiks.

ĮVAIRIŲ OPERACIJŲ SUTARTINIŲ ŽENKLAI

Operacijos ženklas	Operacijos aprašymas
	Adatos nuleidimas/pakėlimas.
	Dygsnio pasirinkimas; dygsnio ilgio ir pločio reguliavimas.
	Siuvimo greičio kontrolės mygtukas.
	Siuvimas atbuline eiga (siūlės užtvirtinimui).
	Start/Stop mygtukas (pradėti ar baigti darba su siuvamąja mašina).
	Prispaudimo kojelės žymimos didžiosiomis raidėmis. Pasirinkę dygsnį, skystųjų kristalų ekrane pamatysite, kokia kojele reikia siūti Jūsų pasirinkta dygsnį.

APATINIO SIŪLO ĮVĒRIMAS

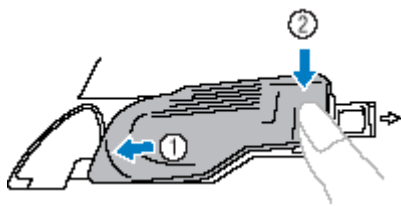
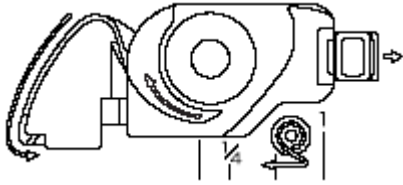
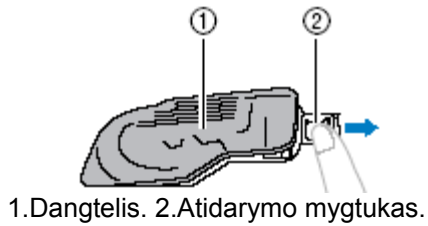

1. Pakelkite adatą į aukščiausią jos poziciją, paspausdami adatos pakėlimo/nuleidimo mygtuką arba pasukdami adatos padėties reguliatorių į save.

2. Atidarykite šaudyklės mechanizmo dangtelį, kaip parodyta paveikslėlyje.

3. Įstatykite siūlą ritę į šaudyklės mechanizmą ir vadovaudamiesi rodyklėmis, praveskite ir nupjaukite siūlą.

4. Uždėkite šaudyklės mecanizmo dangtelį, kaip parodyta paveikslėlyje.

VIRŠUTINIO SIŪLO AŠIS

Ritės dangtelio saugojimas.

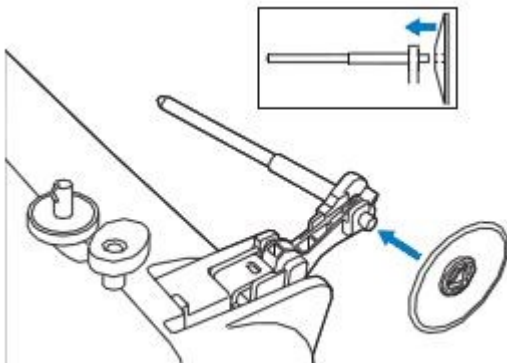

Nenaudojamos ašies saugojimas

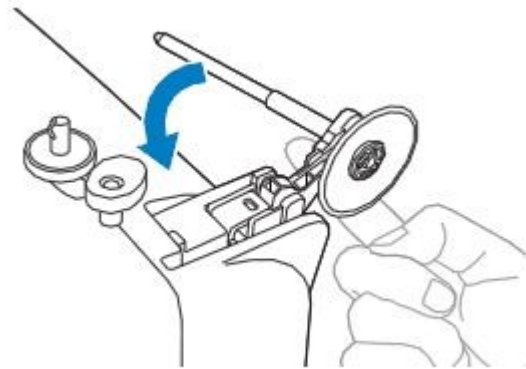

Ritės ašies įstatymas

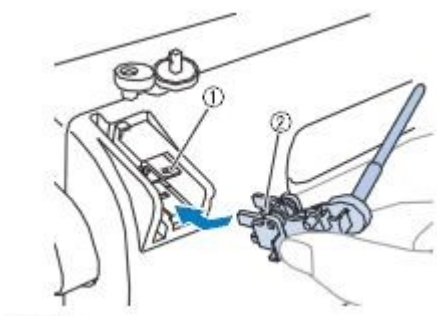

Ritės ašies išėmimas



VIRŠUTINIO SIŪLO ĮVĒRIMAS

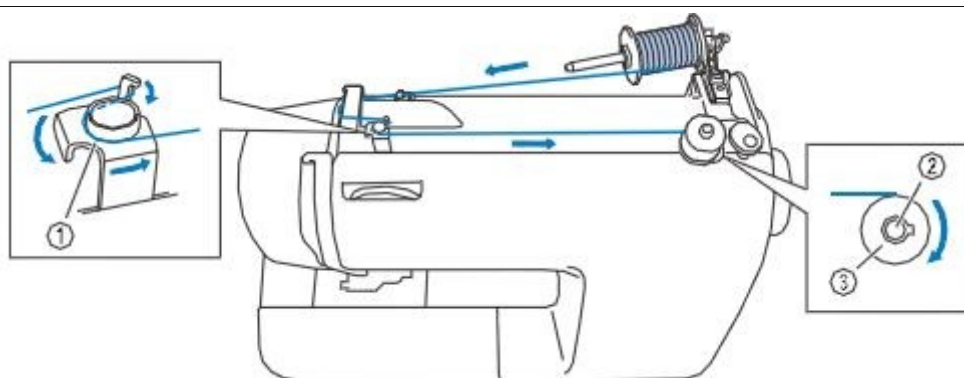

1. Siūlą špulė. 2. Siūlo nukreipėjas. 3. Žymuo ant adatos pozicijos reguliatoriaus.

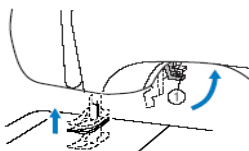

1. Prispaudimo kojelės pakėlimo/nuleidimo svirtis.

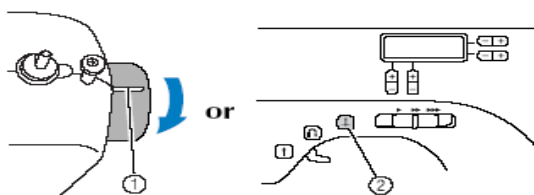

1. Pakelkite prispaudimo kojelę aukštyn.

2. Pakelkite adatą aukštyn, pasukdami adatos pozicijos reguliatorių į save arba paspausdami adatos pakėlimo/nuleidimo myguką.

3. Pakelkite siūlą špulės stiebelį kiek galima aukščiau.

4. Uždėkite siūlą špulę, kaip parodyta paveikslėlyje šio skyriaus pradžioje.

5. Verkite siūlą kaip parodyta paveikslėlyje.

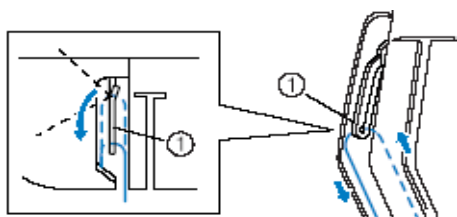

6. Užkabinkite siūlą kaip parodyta paveikslėlyje.

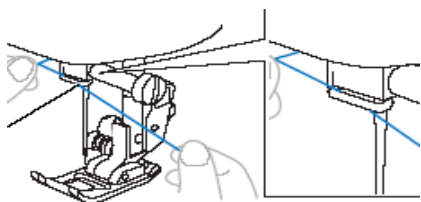

7. Įverkite siūlą į adatą ir praveskite po prispaudimo kojele, palikdami maždaug 5 cm siūlo galą.

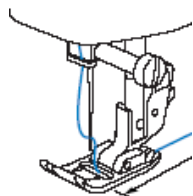

VIRŠUTINIO SIŪLO VĒRIMAS, NAUDOJANT SIŪLO VĒRĒJĄ

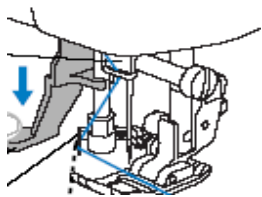

1. Siūlą verkite pagal skyriaus "Virutinio siūlo vėrimas" 1-6 punktus.
2. Nuleiskite prispaudimo kojelę žemyn.
3. Nuleiskite siūlo įvėrėjo svirtį žemyn.

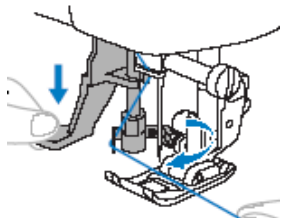

4. Užkabinkite siūlą kaip parodyta paveikslėlyje.

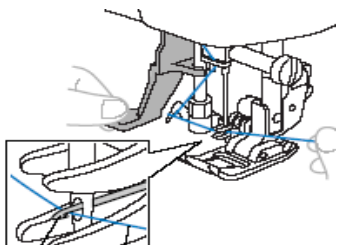

5. Praveskite siūlą kaip parodyta.

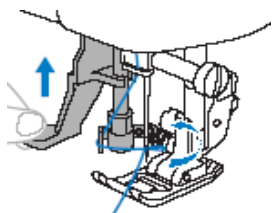

6. Paleiskite siūlo vėrėjo svirtį. Siūlas bus įvertas adatą.



7. Ištraukite siūlą ir praveskite siūlą po prispaudimo kojele ir palikite 5 cm siūlo galą.

ADATOS PATIKRINIMAS

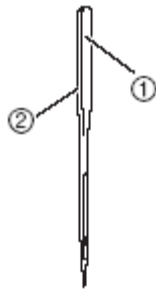

1. Plokščias adatos paviršius. 2. Adatos numerio užrašas

Kad siūlė būtų kokybiška, adata privalo būti tiesi ir smaila. Norėdami patikrinti, ar adata yra tiesi, padėkite adatą plokščiaja puse į apačią ant kokio nors plokščio paviršiaus, ir įsitinkite kad tarpelis tarp adatos ir plokščio paviršiaus yra lygiagretus per visą adatos ilgį.

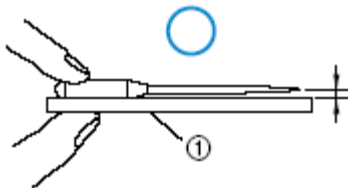

1. Plokščias paviršius

Gera adata, tinkama naudojimui.

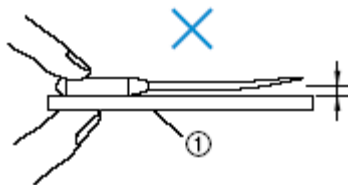

1. Plokščias paviršius

Jeigu atstumas nuo adatos iki plokščio paviršiaus per visą adatos ilgį nevienodas, vadinasi adata sulenkta. Pakeiskite adatą, jei ji sulenkta arba atbukusi.

ADATOS PAKEITIMAS

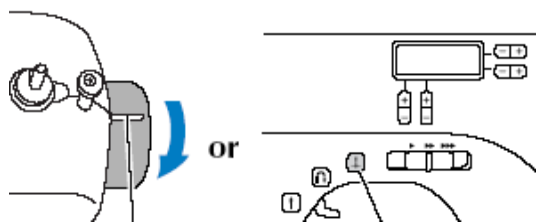

1. Pakelkite adatą aukštyn, pasukdami adatos pozicijos reguliatorių į save arba paspausdami adatos pakėlimo/nuleidimo myguką.



2. Išjunkite siuvamąją mašiną.

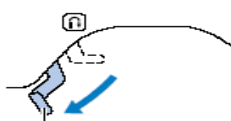

3. Pakelkite prispaudimo kojelės svirtį aukštyn.

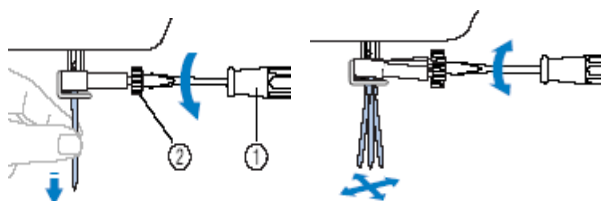

4. Kaire ranka laikydami adatą, atsuktuvu atsukite adatos laikiklio varžtą ir išimkite adatą.

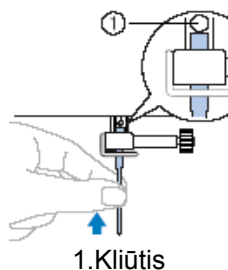

5. Kiškite adatą į jos laikiklį kol ji atsitrenks į kliūtį.

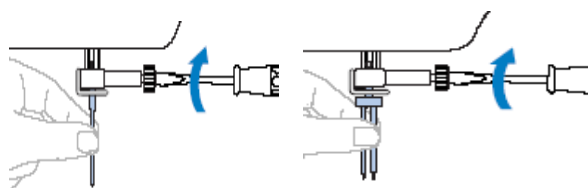

6. Kaire ranka laikydami adatą, atsuktuvu prisukite adatos laikilio varžtą.
Dvigyba adata keičiama tokia pat tvarka kaip ir viena.

PRISPAUDIMO KOJELĖS PAKEITIMAS

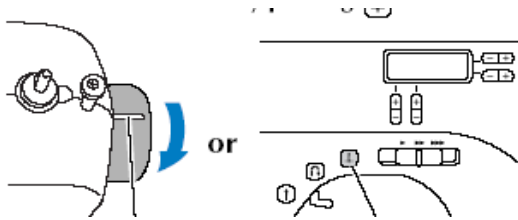

1. Pakelkite adatą aukštyn, pasukdami adatos pozicijos reguliatorių į save arba paspausdami adatos pakėlimo/nuleidimo myguką.

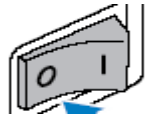

2. Išjunkite siuvamąją mašiną.

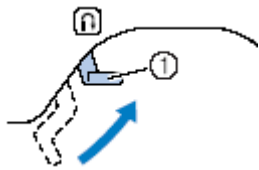

3. Pakelkite prispaudimo kojelės svirtį aukštyn.

1. Prispaudimo kojelės svirtis.

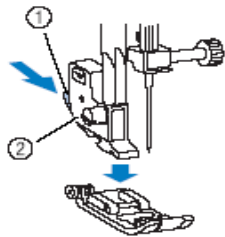

4. Paspauskite už prispaudimo kojelės esantį juodą mygtuką. Prispaudimo kojelė nusiims.

1. Juodas mygtukas. 2. Prispaudimo kojelės laikiklis.

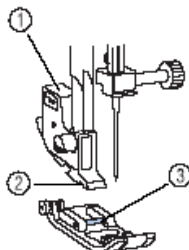

5. Padėkite Jums reikalingą prispaudimo kojelę taip, kad jos ašis atsidurtų tiesiai po prispaudimo kojelės jungiamąja dalimi.

1. Prispaudimo kojelės laikiklis. 2. Prispaudimo kojelės laikiklio jungiamoji dalis. 3. Prispaudimo kojelės ašis.

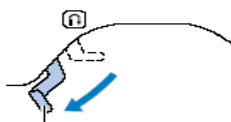

6. Nuleiskite prispaudimo kojelės svirtį žemyn ir vėl ją pakelkite, kad įsitikintumėte, ar prispaudimo kojelė pakeista teisingai.

DYGSNIO PASIRINKIMAS

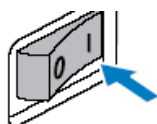

1. Įjunkite siuvamąją mašiną.

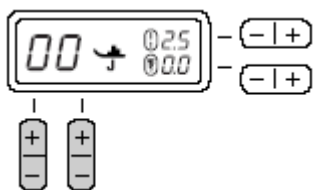

2. Spausdami pilka spalva paveikslėlyje pažymėtus mygtukus, pasirinkite Jums reikalingą dygsnį. Spausdami dešinį mygtuką, pasirinksite dygsnius, kurių numeris yra ne didesnis kaip 10, o spausdami kairįjį – dygsnius, kurių numeris didesnis nei 10.



3. Pasirinkus Jums reikalingą dygsnį, skystųjų kristalų ekrane pamatysite kokią prispaudimo kojelę turite naudoti pasirinktam dygsniui siūti.

SIUVIMO PRADŽIA

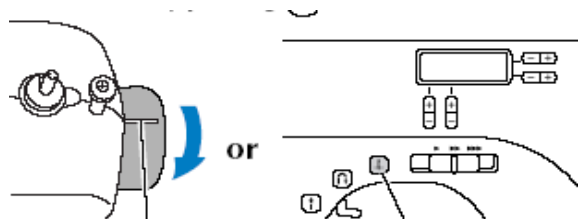

1. Pakelkite adatą aukštyn, pasukdami adatos pozicijos reguliatorių į save arba paspausdami adatos pakėlimo/nuleidimo mygtuką.



2. Pakelkite prispaudimo kojelės svirtį aukštyn.

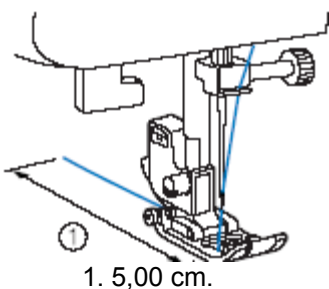

3. Padėkite audinį po prispaudimo kojele ir ištraukite siūlą už mašinos maždaug 5,00 cm.

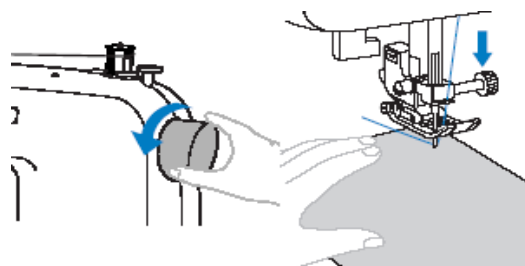

4. Pasukite adatos pozicijos reguliatorių į save arba paspauskite adatos pakėlimo/nuleidimo mygtuką ir nuleiskite adatą į siūlės pradžios tašką.

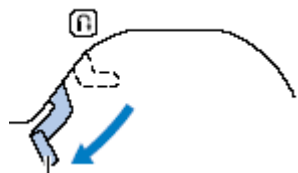

5. Nuleiskite prispaudimo kojelės svirtį

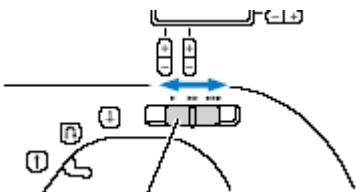

6. Siuvamųjų mašinų modeliuose, turinčiuose siuvimo greičio kontrolės mygtuką, pastumkite jį ir pasirinkite Jums tinkamiausią siuvimo greitį.

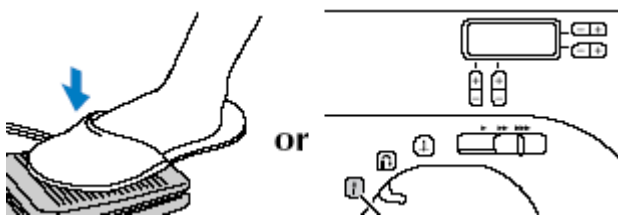

7. Lėtai spauskite siuvimo pedalą, o mašinose turinčiose Start/Stop mygtuką, paspauskite jį ir mašina pradės siūti.

8. Baigę siūti, pakelkite adatą aukštyn, pasukdami adatos pozicijos reguliatorių į save arba paspausdami adatos pakėlimo/nuleidimo mygtuką.

9. Pakelkite prispaudimo kojelės svirtį aukštyn.

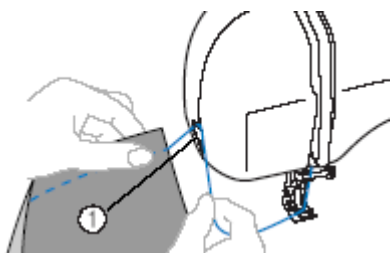

10. Išimkite audinį iš po prispaudimo kojelės ir siūlo nupjovėju nupjaukite siūlus.

SIŪLO ĮTEPIMO REGULIAVIMAS

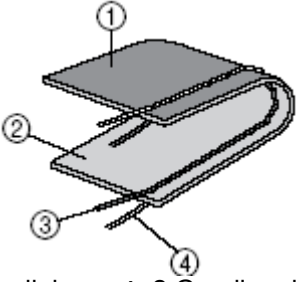
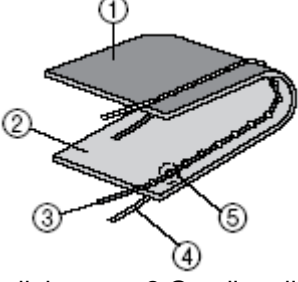
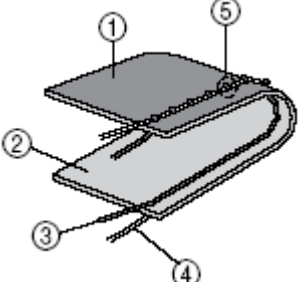

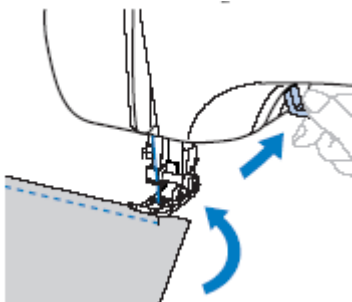

 <p>1. Blogoji audinio pusė. 2. Geroji audinio pusė. 3. Viršutinis siūlas. 4. Apatinis siūlas.</p>	<p>Geras siūlo įtempimas.</p>
 <p>1. Blogoji audinio pusė. 2. Geroji audinio pusė. 3. Viršutinis siūlas. 4. Apatinis siūlas. 5. Siūlo kilpa.</p>	<p>Viršutinio siūlo įtempimas per didelis. Viršutinėje audinio pusėje susidaro kilpos. Viršutinio siūlo įtempimo reguliavimo diskas. Sumažinkite įtempimą nustatydami diską ties mažesniu skaičiumi.</p>
 <p>1. Blogoji audinio pusė. 2. Geroji audinio pusė. 3. Viršutinis siūlas. 4. Apatinis siūlas. 5. Siūlo kilpa.</p>	<p>Viršutinio siūlo įtempimas per mažas. Kilpos susidaro blogojoje audinio pusėje. Viršutinio siūlo įtempimo reguliavimo diskas. Padidinkite įtempimą, nustatydami diską ties didesniu skaičiumi.</p>

SIUVIMO KRYPTIES KEITIMAS



1. Kai siūlė pasieks audinio kampą, sustabdykite siuvamąją mašiną.
2. Pakelkite prispaudimo kojelės svirtį aukštyn ir pasukite audinį reikiama kryptimi.
3. Nuleiskite prispaudimo kojelės svirtį žemyn ir siūkite toliau.

OVERLOKINIAI DYGSNIAI

Dygsnio pavadinimas	Dygsnis	Kojelė	Aprašymas	Dygsnio plotis, mm		Dygsnio ilgis, mm		Dviguba adata	Vaikščiojanti kojelė	Siuvimas priešinga kryptimi	Siūlės užtvirtinimas
				Auto	Rekomend.	Auto	Rekomend.				
Zigzagas		J	Krašto apmėtymui ir aplikacijų prisiuvimui.	3,5	0,0-7,0	1,4	0,0-4,0	Taip (J)	Taip	+	-
3 taškų zigzagas		J	Vidutinio storio ir tamprus audinio apmėtymui, gumytės prisiuvimui.	5,0	1,5-7,0	1,0	0,2-4,0	Taip (J)	Ne	-	+
Overlokiniai		G	Plonų ir vidutinio storio audinių apmėtymui.	3,5	2,5-5,0	2,0	1,0-4,0	Ne	Ne	-	+
											
		J	Tamprių audinių apmėtymui.					Taip (J)	Ne	-	+
							0,5-4,0				

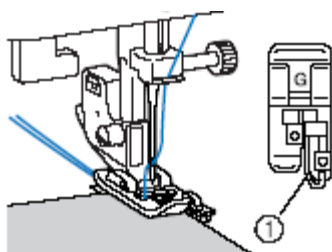

1. Siūlės gidas.

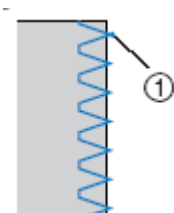



1. adatos nusileidimo taškas.

1. Uždėkite apmėtymo kojelę "J" arba "G".
2. Išsirinkite dygsnį.
3. Padėkite audinį taip, kad jo kraštas būtų prieš siūlės gidą ir nuleiskite prispaudimo kojelės svirtį žemyn.

4. Pradėkite siūti.

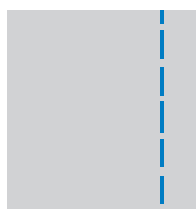

PAGRINDINIA DYGSNIAI

Dygsnio pavadinimas	Dygsnis	Kojelė	Aprašymas	Dygsnio plotis, mm		Dygsnio ilgis, mm		Dviguba adata	Vaikščiojanti kojelė	Siuvimas priešinga kryptimi	Siūlės užtvirtinimas
				Auto	Rekomend.	Auto	Rekomend.				
Tiesus (kairė)		J	Pagrindinis siuvimo, susiuvimo dygsnis.	0,0	0,0-7,0	2,5	0,2-5,0	Ne	Taip	+	-
Tiesus (centras)		J	Pagrindinis siuvimo, ir užtrauktuko įsiuvimo dygsnis.	-	-	2,5	0,2-5,0	Taip (J)	Taip	+	-
Trigubas elastinis tiesus		J	Pagrindinis dygsnis, elastinių audinių siuvimui. Taip pat dekoratyvinis	0,0	0,0-7,0	2,5	1,5-4,0	Ne	Ne	-	+



1. Uždėkite prispaudimo kojelę "J".
2. Pasirinkite dygsnį.
3. Nuleiskite adatą į siūlės pradžios tašką ir pradėkite siūti.
4. Baigę siūti, nupjaukite siūlus.

PASLĖPTAS DYGSNIS

Dygsnio pavadinimas	Dygsnis	Kojelė	Aprašymas	Dygsnio plotis, mm		Dygsnio ilgis, mm		Dviguba adata	Vaikščiojanti kojelė	Siuvimas priešinga kryptimi	Siūlės užtvirtinimas
				Auto	Rekomend.	Auto	Rekomend.				
Paslėptas dygsnis		R	Paslėptas vidutinio storio audiniams siūti	0,0	3- -3	2,0	1,0-3,5	Ne	Ne	-	+
											

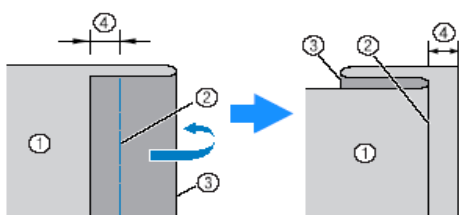

1. Blogoji audinio pusė.
2. Sudygsniavimas.
3. Siūlės kraštas.
4. 5,00 mm.



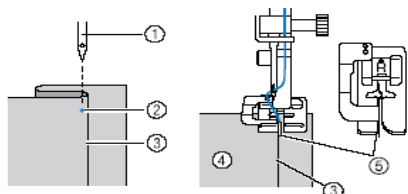

1. Sulenkite audinį taip, kaip parodyta paveikslėlyje.
2. Uždėkite kojelę "G".
3. Pasirinkite dygsnį.



1. Adata.
2. adatos nuleidimo taškas.
3. Sulenkimo vieta.
4. Blogoji audinio pusė.
5. Siūlės gidas.

4. Padėkite audinį taip, kaip parodyta paveikslėlyje ir pradėkite siūti.

SAGOS KILPOS APSIUOVIMAS

Dygsnio pavadinimas	Dygsnis	Kojelė	Aprašymas	Dygsnio plotis, mm		Dygsnio ilgis, mm		Dviguba adata	Vaikščiojanti kojelė	Siuvimas priešinga kryptimi	Siūlės užtvirtinimas
				Auto	Rekomend.	Auto	Rekomend.				
Sagos kilpos		A	Ploniems ir vidutinio storio audiniams.	5,0	3,0-5,0	0,4	0,2-1,0	Ne	Ne	-	Auto*.
		A	Apsuganti audiniams, kurie gali būti tempiami.	5,0	3,0-5,0	0,4	0,2-1,0	Ne	Ne	-	Auto*.
		A	Tampriems audiniams.	6,0	3,0-6,0	1,0	0,5-2,0	Ne	Ne	-	Auto*.
		A	Tampriems ir megztiems audiniams.	6,0	3,0-6,0	1,5	1,0-3,0	Ne	Ne	-	Auto*.
		A	Sagos kilpa su skylute storiems audiniams ir kailiui.	7,0	3,0-7,0	0,5	0,3-1,0	Ne	Ne	-	Auto*.
		A	Sagos kilpa su skylute vidutinio storio ir storiems audiniams.	7,0	3,0-7,0	0,5	0,3-1,0	Ne	Ne	-	Auto*.
		A									
Zigzagas		J	Aplikacijų prisiuvimui, susiuvimui, sagos įsiuvimui.	3,5	0,0-7,0	1,4	0,0-4,0	Ne	Ne	-	+

Auto* - automatinis siūlės užtvirtinimas

SAGOS KILPOS APSIUVIMAS

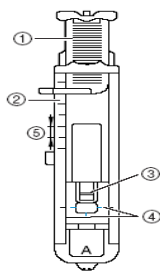

Sagos kilpos apsiuvimo kojelės dalių pavadinimai:

- 1.Sagos dydžio matuoklis.
- 2.Prispaudimo kojelės skalė.
- 3.Segtukas.
- 4.Sagos kilpos apsiuvimo kojelės žymenys.
- 5.Penki milimetrai.

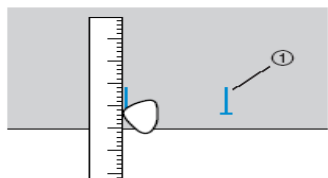

1. Sagos kilpa

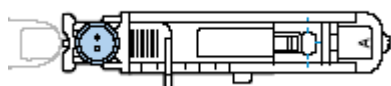

1.Pažymėkite kilpos padėti ir ilgį ant audinio.

2.Ištraukite sagos kilpos apsiuvimo kojelės sagos plokštelę ir įstatykite sagą, kuriai siusite kilpą.

3.Uždėkite sagos kilpos apsiuvimo kojelę "A".

4.Išsirinkite dygsnį.

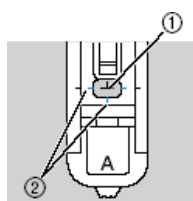

5.Padėkite audinį su užlenktu krašteliu taip, kad reikiama vieta sutaptų su žymenimis ant kojės "A".

1.Kojelės "A" svirtis

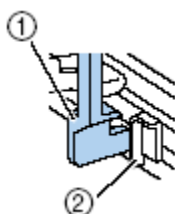

1. Kojelės "A"svirtis.

2. Ribotuvas

6.Kiek galima žemiau nuleiskite sagos kilpos svirtį. Ji turi atsiremti į sagos kilpos siuvimo kojelės ribotuvą.

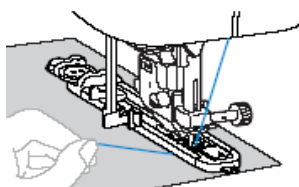

7.Kaire ranka laikydami siūlo galą, pradėkite siūti. Apsiuvusi sagos kilpą, mašina automatiškai siūna sutvirtinimo dygsnius ir sustoja.

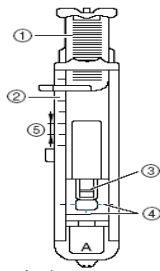

Sagos kilpos apsiuvimo kojelės dalių pavadinimai:

- 1.Sagos dydžio matuoklis.
- 2.Prispaudimo kojelės skalė.
- 3.Segtukas.
- 4.Sagos kilpos apsiuvimo kojelės žymenys.
- 5.Penki milimetrai.

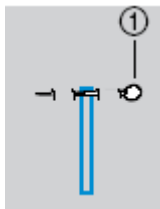

8.Pakelkite sagos kilpos siuvimo svirtį į jos pradinę padėtį. Po to įsmeikite smeigtuką išilgai vieno kilpos galo, kaip parodyta paveikslėlyje.

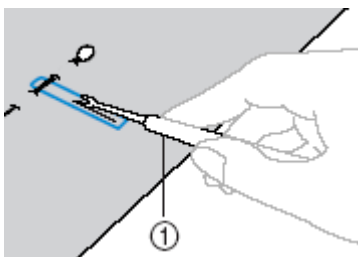

9. Siūlės ardykle perpjaukite kilpą.

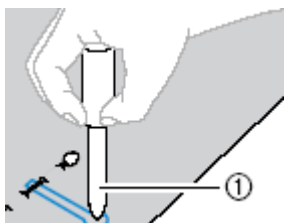

DĖMESIO!

Pjaudami kilpą adymo peiliuku, ypatingai saugokite savo rankas, nes galite susižeisti.

SAGOS KILPOS SIUVIMAS ANT ELASTINIŲ AUDINIŲ

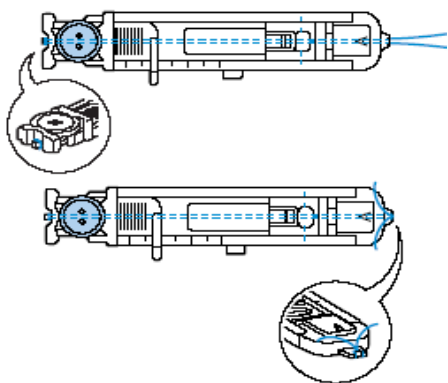

1. Užkabinkite karkasinį siūlą kojelės "A" dalies taip, kad jis tilptų į griovelį, o po to nestipriai užriškite juos.

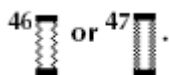

2. Uždėkite prispaudimo kojelę "A".

3. Išsirinkite 46 arba 47 dygsnį.

4. Prieš pradėdami siūti sagos kilpą, patikrinkite dygsnio ilgio ir pločio nustatymus. Geriausia tai padaryti apsiūnant bandomąją kilpą ant audinio skiautės.

5. Nuleiskite prispaudimo kojelės svirtį, po to nuleiskite sagos kilpos apsiuvimo kojelės svirtį ir pradėkite siūti.

6. Baigę siūti kilpą, atsargiai ištraukite karkasinį siūlą.

7. Adatos pagalba ištraukite karkasinį siūlą į vidinę audinio pusę ir suriškite.

8. Siūlės ardykle perpjaukite dalį karkasinio siūlo. Jis yra viršutiniame gale. Apkarpykite karkasinio siūlo likučius.

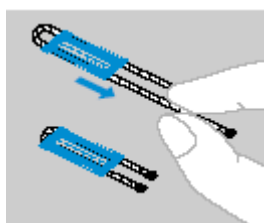

SAGOS ĮSIUVIMAS



1. Išmatuokite tarp tarpą tarp sagoje esančių kiaurymių.

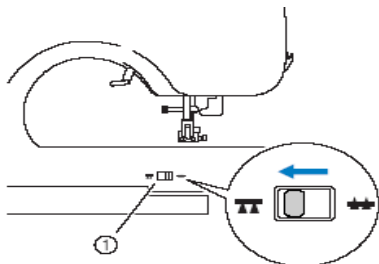

2. Pakelkite prispaudimo kojelės svirtį aukštyn ir pastumkite į dešinę mašinos užpakalinėje dalyje esantį transporterio reguliatorių.



3. Uždėkite sagos siuvimo kojelę "M" ir pasirinkite zigzago dygsnį.

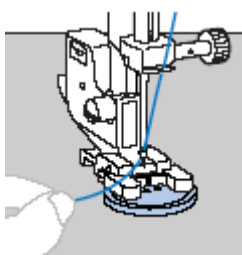

4. Pasukite balanso kontrolės smagrą į save, kad patikrintumėte, ar adata teisingai eina į dvi sagos skylutes.

5. Pradėkite siūti. Įsiuvusi sagą mašina sustos pati.

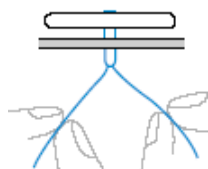

6. Ištraukite viršutinį siūlą į blogąją audinio pusę ir suriškite jį su apatiniu siūlu.

7. Baigę siūti sagas, pastumkite transporterio reguliatorių į kairę.

UŽTRAUKTUKTO ĮSIUVIMAS

Dygsnio pavadinimas	Dygsnis	Kojelė	Aprašymas	Dygsnio plotis, mm		Dygsnio ilgis, mm		Dviguba adata	Vaikščiojanti kojelė	Siuvimas priešinga kryptimi	Siūlės užtvirtinimas
				Auto	Rekomend.	Auto	Rekomend.				
Tiesus (centras)		J	Pagrindinis dygsnis, užtrauktuko įsiuvimui	-	-		0,2-5,0	Taip	Taip	+	-
						2,5					

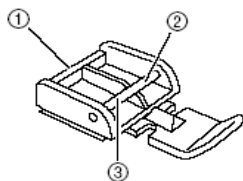

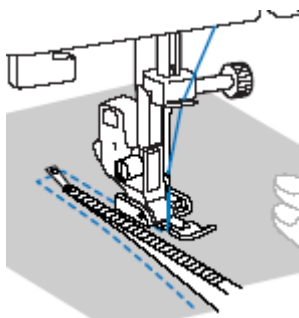

1. Užtrauktuko įsiuvimo kojelę "1". 2. Prisegėjas esantis dešinėje kojelės pusėje. 3. Prisegėjas esantis kairėje kojelės pusėje.



1. Pasirinkite tiesų dygsnį (adata centre).
2. Nuleiskite užtrauktuko įsiuvimo kojelę "1" dešinėje arba kairėje pridsegėjo pusėje ir užfiksuokite.
3. Užlenkite apie 2 cm krašto ir pridygsniuokite užtrauktuką.

4. Siūkite užtrauktuką taip, kaip parodyta paveikslėlyje.

ELASTINIŲ AUDINIŲ SIUVIMAS IR GUMYTĖS PRISIUVIMAS

Dygsnio pavadinimas	Dygsnis	Kojelė	Aprašymas	Dygsnio plotis, mm		Dygsnio ilgis, mm		Dviguba adata	Vaikščiojanti kojelė	Siuvimas priešinga kryptimi	Siūlės užtvirtinimas
				Auto	Rekomend.	Auto	Rekomend.				
Elastinis		J	Elastiniams audiniams siūti.		1,0-3,0		1,0-4,0	Taip	Ne	-	+
				1,0		2,5					
3 taškų zigzagas		J	Vidutinio storio ir tamprų audinių gumytės prisiuvimui.		1,5-7,0		0,2-4,0	Taip	Ne	-	+
				5,0		1,0					

Elastinių audinių siuvimas

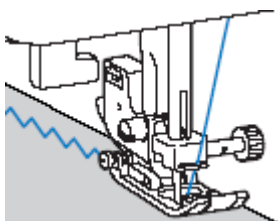

1. Uždėkite prispaudimo kojelę "J".
2. Pasirinkite elastinį dygsnį.
3. Siūkite audinį, jo netempdami.

Gumytės prisiuvimas

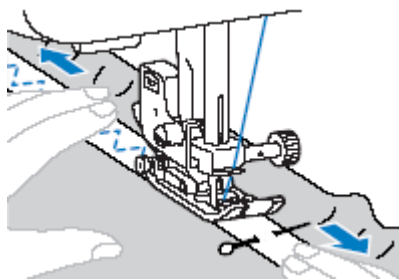



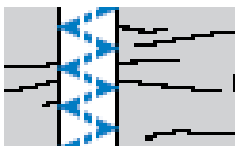











1. Uždėkite prispaudimo kojelę "J".
2. Pasirinkite 3 taškų zigzago dyksnį.
3. Gumytę prie audinio siūkite taip, kad jois ilgis būtų ligus audinio ilgiui.



























Taip turi atrodyti prie audinio prisiūta gumytė















DYGSNIAI





Dygsnio pavadinimas	Dygsnis	Kojelė	Aprašymas	Dygsnio plotis, mm		Dygsnio ilgis, mm		Dviguba adata	Vaikščiojanti kojelė	Siuvimas priešinga kryptimi	Siūlės užtvirtinimas
				Auto	Rekomend.	Auto	Rekomend.				
Tiesus		J	Pagrindinis dygsnis	0,0	0,0-7,0	2,5	0,2-5,0	Ne	Taip	+	-
Tiesus trigubas elastinis		J	Pagrindinis dygsnis, elastinių audinių siuvimui. Taip pat dekoratyvinis	0,0	0,0-7,0	2,5	1,5-4,0	Ne	Ne	-	+
Elastinis		J	Elastiniams audiniams siūti.	1,0	1,0-3,0	2,5	1,0-4,0	Taip	Ne	-	+
Zigzagas		J	Apmėtymui ir aplikavimui.	3,5	0,0-7,0	1,4	0,0-4,0	Taip	Taip	+	-
Trijų taškų zigzagas		J	Vidutinio storio ir tamprų audinių apmėtymui, gumytės prisiuvimui.	5,0	1,5-7,0	1,0	0,2-4,0	Taip	Ne	-	+
Overlokiniai		G	Plonų ir vidutinio storio audinių apmėtymui.	3,5	2,5-5,0	2,0	1,0-4,0	Ne	Ne	-	+
		J	Tamprų audinių apmėtymui.	5,0	0,0-7,0	2,5	0,5-4,0	Taip	Ne	-	+

Dygsnio pavadinimas	Dygsnis	Kojelė	Aprašymas	Dygsnio plotis, mm		Dygsnio ilgis, mm		Dvigubadata	Vaikščiojanti kojelė	Siuvimas priešinga kryptimi	Siūlės užtvirtinimas
				Auto	Rekomend.	Auto	Rekomend.				
Paslėptas		R	Paslėptas dygsnis vidutinio storio audiniams siūti.	0,0	3- -3	2,0	1.0-3.5	Ne	Ne	-	+
											
Aplikavimo		J	Aplikacijų prisiuvimui.	3,5	2,5-5,0	2,5	1.6-4.0	Taip	Ne	-	+
Aplikavimo		J	Aplikacijų prisiuvimui.	4,0	0,0-7,0	2,5	0.2-4.0	Taip	Ne	-	+
Bangelė		N	Bliuskučių ar rankdarbių krašto dekoravymui.	5,0	2,5-7,0	0,5	0.1-1.0	Taip	Ne	-	+
											
Jungiamieji		J	Lopų prisiuvimui, dviejų skiaučių susiuvimui, dekoravimui.	4,0	0,0-7,0	1,2	0.2-4.0	Taip	Ne	-	+
											
			Lopų prisiuvimui, dviejų skiaučių susiuvimui, dekoravimui								
Jungiamieji		J	Dekoravimui ir dviejų skiaučių dekoratyviam sujungimui.		0,0-7,0	2,5	1.0-4.0	Taip	Ne	-	+
											
Dekoratyviniai		J	Dekoravimui	4,0	0,0-7,0	3,0	2.0-4.0	Ne	Ne	-	+
											
			Dekoravimui	5,5	0,0-7,0	1,6	1.0-4.0	Taip	Ne	-	+
		N									+

Dygsnio pavadinimas	Dygsnis	Kojelė	Aprašymas	Dygsnio plotis, mm		Dygsnio ilgis, mm		Dviguba adata	Vaikščiojanti kojelė	Siuvimas priešinga kryptimi	Siūlės užtvirtinimas
				Auto	Rekomend.	Auto	Rekomend.				
Dekora-tyviniai		N	Batraiščių siūvimui, dekoratyviniam krato apmėtymui, aplikavimui.	3,5	1,5-7,0	2,5	1,6-4,0	Ne	Ne	-	+
		N	Dekoratyviniam krato apmėtymui, aplikavimui.	6,0	1,5-7,0	3,0	1,5-4,0	Ne	Ne	-	+
		N	Plonų ir vidutinio storio audinių dekoravimui.	5,0	1,5-7,0	3,5	1,5-4,0	Ne	Ne	-	+
		N	Lygaus mezgimo audinių dekoravimui.	5,0	1,5-7,0	4,0	1,5-4,0	Taip	Ne	-	+
		N	Lygaus mezgimo audinių dekoravimui.	5,0	1,5-7,0	2,5	1,5-4,0	Taip	Ne	-	+
		N	Lygaus mezgimo audinių dekoravimui.	5,0	1,5-7,0	2,0	1,5-4,0	Taip	Ne	-	+
Sagos kilpos		A	Ploniems ir vidutinio storio audiniams.	5,0	3,0-5,0	0,4	0,2-1,0	Ne	Ne	-	Auto+
											
											
		A	Tampriems ir megztiems audiniams.	6,0	3,0-6,0	1,5	1,0-3,0	Ne	Ne	-	Auto+
		A	Sagos kilpa su skylute storiems audiniams ir kailiui.	7,0	3,0-7,0	0,5	0,3-1,0	Ne	Ne	-	Auto+
		A	Sagos kilpa su skylute vidutinio storio ir storiems audiniams.	7,0	3,0-7,0	0,5	0,3-1,0	Ne	Ne	-	Auto+
											
		A									
Kišinės prisiu- vimo		A	Lišenės prisiuvimui	2,0	1,0-3,0	0,4	0,3-1,0	Ne	Ne	-	Auto+

Dygsnio pavadinimas	Dygsnis	Kojelė	Aprašymas	Dygsnio plotis, mm		Dygsnio ilgis, mm		Dviguba adata	Vaikščiojanti kojelė	Siuvimas priešinga kryptimi	Siūlės užtvirtinimas
				Auto	Rekomend.	Auto	Rekomend.				
Tiesus jungiamasis		J	Dviejų audinių sujungimui.	5,5	0,0-7,0	1,6	0,2-5,0	Ne	Taip	-	+
											
Darytas ranka			Dygsniavimui tiesia linija atrodo kaip darytas ranka.	0,0	0,0-7,0	2,5	1,0-4,0	Ne	Ne	-	+
Zigzagas dygsniavimui		J	Aplikacijų ir sagų prisiuvimui, satino siuvimui.	3,5	0,0-7,0	1,4	0,0-4,0	Ne	Ne	-	+
		J	Aplikavimui	1,5	0,5-5,0	1,2	1,0-4,0	Ne	Ne	-	+
		J	Aplikavimui	1,5	0,5-5,0	1,2	1,0-4,0	Ne	Ne	-	+
Dygsniavimo		J	Pagrindo dygsniavimui	7,0	1,0-7,0	1,6	1,0-4,0	Ne	Ne	-	+
Dekoratyviniai		N	Dekoravimui	7,0	0,0-7,0	2,5	0,2-4,0	Ne	Ne	-	+
											
		N	Dekoravimui	7,0	0,0-7,0	2,5	0,2-4,0	Ne	Ne	-	+
		N	Dekoravimui	7,0	0,0-7,0	2,5	0,2-4,0	Ne	Ne	-	+
											
											
		N	Dekoravimui	7,0	0,0-7,0	1,6	0,2-4,0	Ne	Ne	-	+
		N	Dekoravimui	7,0	0,0-7,0	2,5	0,2-4,0	Ne	Ne		

Dygsnio pavadinimas	Dygsnis	Kojelė	Aprašymas	Dygsnio plotis, mm		Dygsnio ilgis, mm		Dvigubadata	Vaikščiojanti kojelė	Siuvimas priešinga kryptimi	Siūlės užtvirtinimas
				Auto	Rekomend.	Auto	Rekomend.				
Dekora-tyviniai		N	Dekoravimui	7,0	0,0-7,0	2,0	0,2-4,0	Ne	Ne	-	+
											
		N		7,0		2,5					
		N	Dekoravimui		0,0-7,0		0,2-4,0	Ne	Ne	-	+
		N	Dekoravimui	7,0	0,0-7,0	1,4	0,2-4,0	Ne	Ne	-	+
											
Satininiai		N	Dekoravimui	7,0	2,5-7,0	0,4	0,1-1,0	Taip	Ne	-	+
		N	Dekoravimui		2,5-7,0		0,1-1,0	Taip	Ne	-	+
					2,5-7,0		0,1-1,0	Taip	Ne	-	+
		N	Dekoravimui								
					2,5-7,0	0,4	0,1-1,0	Taip	Ne	-	+
		N	Dekoravimui	7,0	2,5-7,0	0,4	0,1-1,0	Taip	Ne	-	+
											
		N	Dekoravimui	7,0	2,5-7,0	0,4	0,1-1,0	Taip	Ne	-	+
											

Dygsnio pavadinimas	Dygsnis	Kojelė	Aprašymas	Dygsnio plotis, mm		Dygsnio ilgis, mm		Dviguba adata	Vaikščiojanti kojelė	Siuvimas priešinga kryptimi	Siūlės užtvirtinimas
				Auto	Rekomend.	Auto	Rekomend.				
Kryželių		N	Dekoravimui	6,0	0,0-7,0	1,6	0,2-4,0	Ne	Ne	-	+
											
											
											
											

GALIMI GEDIMAI IR JŲ ŠALINIMAS

Gedimas	Problema	Taisymas	Aprašymas
Siuvamoji mašina neveikia	Siuvamoji mašina neįjungta	Įjunkite siuvamąją mašiną.	8 psl.
	Nepaspaustas "ON" mygtukas.	Paspauskite "ON" mygtuką.	8 psl.
	Ritės priviniojimo mechanizmas patumtas į dešinę.	Pastumkite ritės priviniojimo mechanizmą į kairę.	9 psl.
	Neteisingai paspaustas pedalas.	Teisingai paspauskite pedalą.	8 psl.
Lūžusi adata	Neteisingai įstatyta adata.	Teisingai įstatykite adatą.	15 psl.
	Adatos varžtas per laisvai prisugtas.	Stipriau prisukite adatos varžtą.	15 psl.
	Sulinkusi arba atšipusi adata.	Pakeiskite adatą.	15 psl.
	Adata ir siūlas netinka siuvamam audiniui.	Pasirinkite adatą ir siūlą, kurie atitiktų siuvamą audinį.	-
	Prispaudimo kojelė netinka jūsų pasirinktam dygsniui siūti.	Pakeiskite prispaudimo kojelę, kuri tiks jūsų pasirinktam dygsniui siūti.	17 psl.
	Viršutinio siūlo įtempimas yra per didelis.	Sumažinkite viršutinio siūlo įtempimą.	19 psl.
	Medžiaga traukiama per stipriai.	Traukite medžiagą silpniau.	-

Gedimas	Problema	Taisymas	Aprašymas
Lūžusi adata	Neteisingai įstatyta siūlų špulė.	Plotas aplinkui tarpą ant prispaudimo kojelės yra subraižytas ar nešvarus.	12 psl.
	Plotas aplinkui tarpą adatų plokštelėje yra subraižytas ar nešvarus.	Pakeiskite adatų plokštelę arba kreipkitės į pardavėją ar artymiausią techninį aptarnavimo centrą.	-
	Plotas aplinkui tarpą ant prispaudimo kojelės yra subraižytas ar nešvarus.	Pakeiskite prispaudimo kojelę arba kreipkitės į pardavėją ar artymiausią techninį aptarnavimo centrą.	-
	Šaudyklė yra nešvarus arba subraižytas.	Pakeiskite šaudyklę arba kreipkitės į pardavėją ar artymiausią techninį aptarnavimo centrą.	-
	Naudojama šiai mašinai netinkanti ritė.	Naudokite tik šiai mašinai tinkančias rites.	10 psl.
Trūksta viršutinis siūlas	Neteisingai įvertas viršutinis siūlas.	Teisingai įverkite viršutinį siūlą.	12 psl.
	Siūlas yra susivėlęs ir(ar) su mazgais.	Pašalinkite juos nuo siūlo arba pakeiskite kitu siūlu.	-
	Siūlas netinka pasirinktai adatai.	Pasirinkite tinkamą adatą.	-
	Viršutinio siūlo įtempimas yra per didelis.	Sumažinkite viršutinio siūlo įtempimą.	19 psl.
	Šaudyklėje veliamas siūlas.	Išimkite siūlą iš šaudyklės ir išvalykite ją.	-
	Sulinkusi arba atšipusi adata.	Pakeiskite adatą.	15 psl.
	Neteisingai įstatyta adata.	Teisingai įstatykite adatą.	15 psl.
	Plotas aplinkui tarpą adatų plokštelėje yra subraižytas ar nešvarus.	Pakeiskite adatų plokštelę arba kreipkitės į pardavėją ar artymiausią techninį aptarnavimo centrą.	-
	Plotas aplinkui tarpą ant prispaudimo kojelės yra subraižytas ar nešvarus.	Pakeiskite prispaudimo kojelę arba kreipkitės į pardavėją ar artymiausią techninį aptarnavimo centrą.	-
	Šaudyklė yra nešvarus arba subraižytas.	Pakeiskite šaudyklę arba kreipkitės į pardavėją ar artymiausią techninį aptarnavimo centrą.	-
Naudojama šiai mašinai netinkanti ritė.	Naudokite tik šiai mašinai tinkančias rites.	10 psl.	

Gedimas	Problema	Taisymas	Aprašymas
Veliasi arba trūksta apatinis siūlas	Neteisingai įdėta siūlų ritė.	Teisingai įdėkite siūlų ritę.	11 psl.
	Veliasi siūlas.	Išimkite siūlą iš šaudyklės ir išvalykite ją.	-
	Naudojama šiai mašinai netinkanti ritė.	Naudokite tik šiai mašinai tinkančias rites.	10 psl.
Neteisingas siūlo įtempimas	Neteisingai įvertas viršutinis siūlas.	Teisingai įverkite viršutinį siūlą.	12 psl.
	Neteisingai įvertas apatinis siūlas.	Teisingai įverkite aptinį siūlą.	11 psl.
	Adata ir siūlas netinka siuvamam audiniui.	Pasirinkite adatą ir siūlą, kurie atitiktų siuvamą audinį.	-
	Neteisingai įstatytas prispaudimo kojelės laikiklis.	Teisingai įstatykite prispaudimo kojelės laikiklį.	16 psl.
	Neteisingas siūlo įtempimas.	Sureguliuokite viršutinio siūlo įtempimą.	19 psl.
Audinyt raukšlėjasi	Viršutinis siūlas įvertas neteisingai arba neteisingai įstatyta ritė.	Teisingai įverkite viršutinį siūlą arba teisingai įstatykite ritę.	12 psl.
	Neteisingai įstatyta siūlų špulė.	Teisingai įstatykite siūlų špulę.	11 psl.
	Neteisingas audinio, adatos ir siūlo derinys.	Pasirinkite tinkamą adatą ir siūlą pasirinktam audiniui siūti.	-
	Sulinkusi arba atšipusi adata.	Pakeiskite adatą.	15 psl.
	Plonas audinys siuvamas netinkamai parinktu dygsniu.	Sutrumpinkite dygsnio ilgį arba siūkite ploną medžiagą su stabilizuojančiu audiniu po ją.	-
	Neteisingas siūlo įtempimas.	Sureguliuokite viršutinio siūlo įtempimą.	19 psl.
Praleidžiamas dygsnis	Viršutinis siūlas įvertas neteisingai.	Teisingai įverkite viršutinį siūlą.	12 psl.
	Neteisingas medžiagos, adatos ir siūlo kombinacija.	Pasirinkite adatą ir siūlą, kurie atitiktų siuvamą audinį.	-
	Adata yra sulinkusi arba adbukusi.	Pakeiskite adatą.	15 psl.
	Neteisingai įstatyta adata.	Teisingai įstatykite adatą.	15 psl.
	Dulkės susikaupė po adatų plokštele arba šaudyklėje.	Išvalykite šaudyklę.	-

Gedimas	Problema	Taisymas	Aprašymas
Neįprastai didelis triukšmas, kai mašina siuna	Dulkės susikaupė transporteryje arba šaudyklėje.	Išvalykite šaudyklę.	-
	Neteisingai įvertas viršutinis siūlas.	Teisingai įverkite viršutinį siūlą.	12 psl.
	Šaudyklė yra įbrėžta.	Pakeiskite šaudyklę. Kreipkitės į pardavėją arba artimiausią techninį aptarnavimo centrą.	-
	Naudojama šiai mašinai netinkanti ritė.	Naudokite tik šiai mašinai tinkančias rites.	10 psl.
Negalima pasinaudoti siūlo įvėrėju	Adata nebuvo pakelta.	Pakelkite adatą į jos aukščiausią poziciją, pasugdami balanso kontrolės smagratį į save.	-
Neteisingai siuvas dygsnis	Neteisingai pasirinkta prispaudimo kojelė pasirinktam dygsniui siūti.	Uždėkite pasirinkto dygsnio siūvimui tinkančią prispaudimo kojelę.	17 psl.
	Neteisingai parinktas siūlo įtempimas.	Pakeiskite siūlo įtempimą, jį sumažindami.	-
	Siūlas veliasi, pvz.: šaudyklėje.	Išimkite susivėlusį siūlą. Jei siūlas susivelia šaudyklėje, išvalykite ją.	-
Audinys netraukiamas	Transporterio dantukai yra nuleisti.	Pastumkite transporterio dantukų mygtuką į kairę.	-
	Dygsnis yra per trumpas.	Padarykite dygsnį ilgesnį.	6 psl.
	Neteisingai pasirinkta prispaudimo kojelė pasirinktam dygsniui siūti.	Uždėkite pasirinkto dygsnio siūvimui tinkančią prispaudimo kojelę.	17 psl.
	Siūlas veliasi, pvz.: šaudyklėje.	Uždėkite pasirinkto dygsnio siūvimui tinkančią prispaudimo kojelę.	-
Neveikia siuvimo mašinos lempa	Siuvamosios mašinos lempa neveikia.	Kreipkitės į pardavėją arba artimiausią techninį aptarnavimo centrą.	-

SÈKMINGO DARBO!